

Ty-Rap® Kabelbinder Sicher ist sicher

1.1 PREMIUM-KABELBINDER MIT STAHLNASENVERSCHLUSS	4
Eigenschaften und Vorteile	8
Premium-Kabelbinder mit Stahlnasenverschluss	10
Bestellschlüssel für die Standard-Kabelbinder	10
Kabelbinder aus Polyamid 6.6 - naturfarben	11
Kabelbinder aus Polyamid 6.6 - schwarz UV-beständig	12
Kabelbinder aus Polyamid 6.6 - naturfarben - Beutel mit Eurolochung	13
Kabelbinder aus Polyamid 6.6 - schwarz UV-beständig - Beutel mit Eurolochung	14
Kabelbinder aus Polyamid 6.6 - Arbeitsbox	15
Kabelbinder aus Polyamid 6.6 - farbig	16
Kabelbinder aus Polyamid 6.6 - mehrfarbig / Bedruckte Kabelbinder	17
Ty-Rap® Profikit / Ty-Rap® Dispenser	18
Kabelbinder aus Polyamid 6.6 - flammwidrig	19
Kabelbinder aus Polyamid 6.6 - hitzestabilisiert	20
Kabelbinder aus Polyamid 6.6 - hitzestabilisiert / UV-beständig	21
Kabelbinder aus Polyamid 4.6 - hochtemperaturbeständig	22
Kabelbinder aus Polyamid 12 - UV-beständig	23
Kabelbinder aus schwarzem Polypropylen - UV-beständig	24
Detektierbare Kabelbinder	25
Kabelbinder aus Fluoropolymer - ECTFE	26
Kabelbinder aus Fluoropolymer - ETFE	27
Spezial-Kabelbinder mit Stahlnasenverschluss	28
Kabelbinder mit integriertem Montageloch	28
Kabelbinder mit Spreizanker und Stützbügel	29
Kabelbinder für Blindmontage	30
Kabelbinder mit integriertem Dübel oder Nagel	32
Kabelbinder zum Wiederöffnen	33
Markierungsbinder mit integrierter Beschriftungsfläche	37
Kennzeichnungsplättchen	39
Kabelbefestigungs-System mit Metallverschluss	40
Vormontierte Deltec Kabelbinder	40
Rollenware / Doppelverriegelungsköpfe	41
Deltec Set / Abstandshalter	42
Schraubsockel und Haltewinkel	43
1.2 KABELBINDER MIT KUNSTSTOFFVERRIEGELUNG	44
1.3 EDELSTAHLKABELBINDER	66
1.4 ZUBEHÖR	84
1.5 KABELSCHUTZ-SYSTEME	122
1.6 WERKZEUGE	132
1.7 MATERIAL-SPEZIFIKATIONEN	146

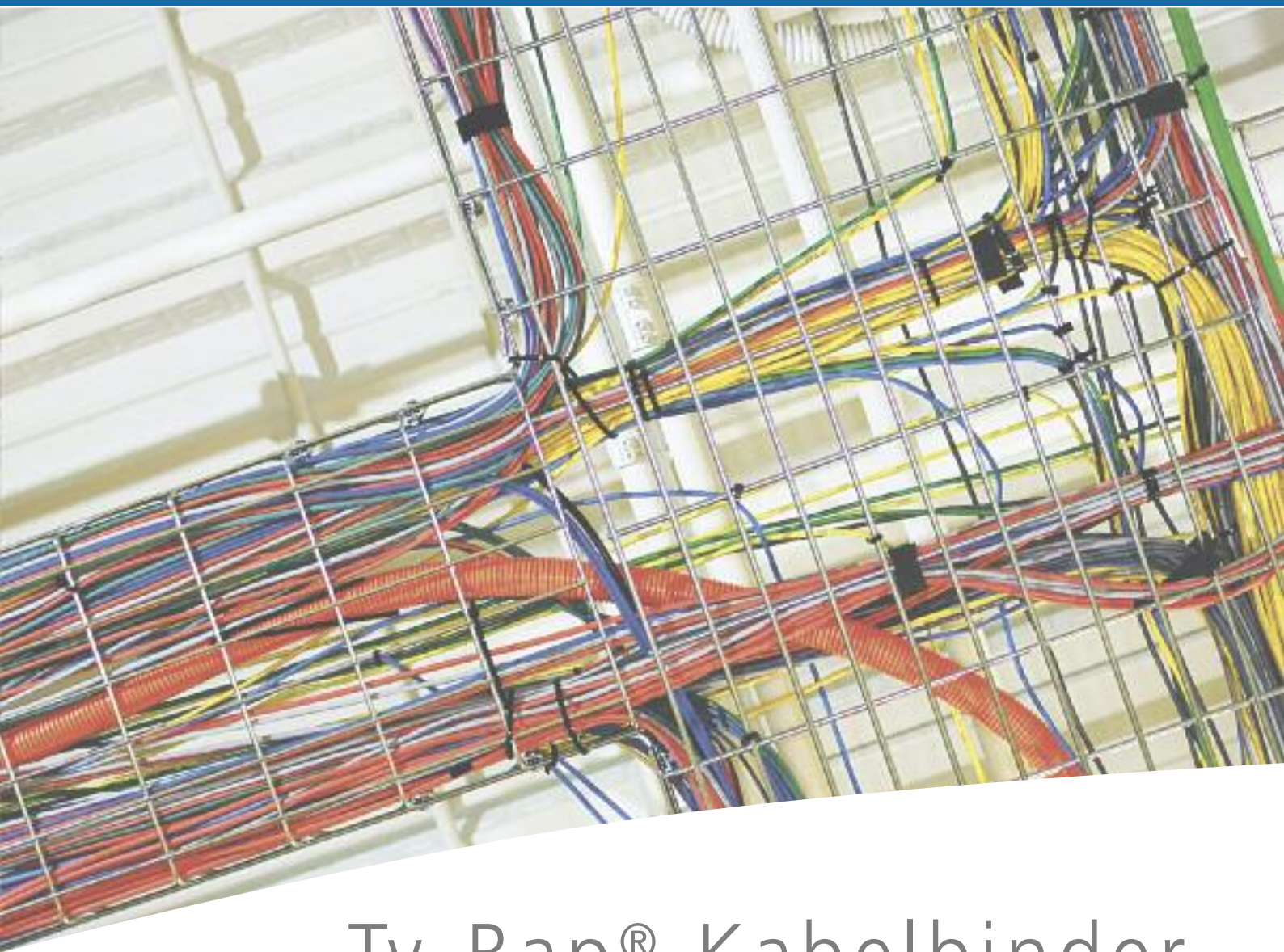

Ty-Rap® Kabelbinder Sicher ist sicher

Thomas & Betts erfand die Ty-Rap® Kabelbinder, um das Problem bei der Verkabelung von hunderten von Kabeln in der Luftfahrtindustrie zu lösen und revolutionierte damit die Befestigungswelt. Heute steht die Marke Ty-Rap® als Maßstab für Innovation im Kabelmanagement.

Das breite Produktsortiment der Thomas & Betts Kabelbinder wurde entwickelt, um die Aufgaben beim Befestigen, Bündeln und Managen von Verkabelungen für industrielle Anwendungen, Konstruktion, Kommunikation, OEM-Anwendungen, Baumärkte und Do-it-yourself-Installationen einfacher und schneller zu machen.



*Ty-Rap® Premium-Kabelbinder mit
Stahlnasenverschluss zum
Bündeln, zur Befestigung, zum
Schutz und zur Kennzeichnung
Ihrer Kabel und Leitungen*

Wo Stärke, Ästhetik, Zuverlässigkeit und Funktionalität erwartet werden, greifen erfahrene Spezialisten zum Original und zur besten Bezugsquelle von Kabelbindern und Zubehör.

Die korrosionsbeständige, antimagnetische Stahlnase im Kabelbinderkopf garantiert den stärksten und sichersten Halt, der am Markt zu finden ist. Ty-Rap® kann unter widrigsten Bedingungen wie z.B. hohe Luftfeuchtigkeit, Hitze oder Kälte eingesetzt werden.

Wo Zuverlässigkeit und Stärke benötigt werden, greifen Fachleute und Spezialisten zum original Ty-Rap® Kabelbinder.

Die Ty-Rap® Kabelbinder von Thomas & Betts sind gleichbedeutend mit Qualität, Funktionalität und Innovation.

Eigenschaften und Vorteile Premium-Kabelbinder mit Stahlnasenverschluss

- 1** Der antimagnetische Stahlnasenverschluss (Stainless Steel 316) ist fest im Kopf verankert und bietet eine feste, zuverlässige und gleich bleibend stabile Abbindequalität, auch unter schwierigsten Bedingungen.

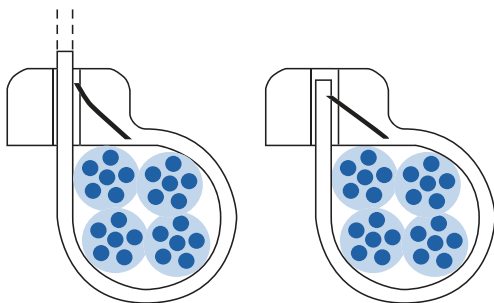

- 2** Die abgerundeten Kanten und Konturen des Kopfes und des Bandes sorgen für eine anwenderfreundliche Handhabung der Kabelbinder und verhindern, dass die Kabelisolationen durch scharfe Kanten oder Verzahnungen beschädigt werden. Der Übergang vom Kopf zum Band ist fließend. Dies schützt bei gestresstem Material vor Überbeanspruchung dieser Stelle. Die Form des Kopfes ist abgerundet, um auch hier ein Optimum an Sicherheit vor Verletzungen zu bieten.
- 3** Ein glatter Körper ohne Rasterzähne oder Rillen reduziert die Zahl überbeanspruchter Stellen und verleiht den Ty-Rap® Kabelbindern ein stärkeres, flacheres Profil als es herkömmliche Binder mit gerillten Körpern haben. Durch die flache Bauweise des runden Kopfes ist der Binder auch unter beengten Verhältnissen einzusetzen.
- 4** Die leichte Noppung auf der Innenseite des Bandes gewährleistet auch bei Vibrationen den festen Sitz des Binders auf dem Kabelbündel. Wird notwendigerweise die Position des Binders axial verändert, gewährt diese abgerundete Noppung auch sicheren Schutz vor Isolationsbeschädigung.
- 5** Das hochgebogene Binderende lässt sich leicht und schnell, z.B. von einer Arbeitsfläche, ergreifen. Außerdem zeigt es an, in welche Richtung es in den Kabelbinderkopf eingeführt wird.
- 6** Das Binderende lässt sich an der geriffelten Oberflächenstruktur gut festhalten und durch die Verjüngung des Materials am Ende leicht und schnell durch den Binderkopf hindurchziehen.
- 7** Breites Zulassungsspektrum:
Germanischer Lloyd, Lloyd's Register of Shipping, Bureau Veritas, UL, VG und MIL-Spezifikation.
- 8** Große Auswahl an verschiedenen Materialien:
Die Ty-Rap® Kabelbinder sind erhältlich in:
Polyamid 6.6 (Standard, UV-beständig und hitzestabilisiert, flammwidrig) Polyamid 4.6 (hitzestabilisiert), Polyamid 12, Polypropylen, Fluoropolymer (ECTFE), Fluoropolymer (ETFE) und das neue detektierbare Polyamid 6.6 und Polypropylen.
Entflammbarkeitsklassen: UL 94 V-0, UL 94 V-2, UL 94 HB



E49405



6

5

Breites Größenspektrum:

Verschiedene Längen bis 1143 mm, 6 verschiedene Breiten mit einer Zugfestigkeit bis 780 N, Bündeldurchmesser bis 330 mm

9

Große Farbauswahl:

10 Standardfarben stehen zur Auswahl. Wir bieten auch die Möglichkeit, kundenspezifische Bedruckung der Binder in jeder der 10 Standardfarben an.

10

Mit zweckdienlichen Werkzeugen

werden die Ty-Rap® Kabelbinder gespannt und die überstehenden Bandenden automatisch abgeschnitten. Dabei wird das Bandende etwas in den Kopf zurückgezogen. So besteht keine Verletzungsgefahr durch überstehende scharfe Kanten.

11

Verschiedene Verpackungsarten:

Einschließlich der benutzerfreundlichen Arbeitsbox, die problemloses, zügiges Arbeiten ohne Verluste ermöglicht. Alle Verpackungen sind recyclebar, unser Beitrag für besseren Umweltschutz.

12

Ein außergewöhnliches Angebot an Spezialbindern,

die alle mit der berühmten Stahl-nase ausgestattet sind: Binder mit Montageloch oder integriertem Dübel/Nagel, Spezial-Kabelbinder mit Stecknase/Spreizanker, Markierungsbinder mit integrierter Beschriftungsfläche usw.

13

Breitgefächertes Angebot an Befestigungssockeln und Zubehör.

14



UV-
beständig



Flamm-
widrig



Hitze-
belastbar



Flexibel bei
niedrigen
Temperaturen



Witterungs-
beständig



Beständig
gegen
Radioaktivität



Chemisch
belastbar



Rauch-
reduziert



Detektier-
bar

Bestellschlüssel für die Standard-Kabelbinder

Premium-Kabelbinder mit Stahlnasenverschluss

In die jeweilige Produktnummer können Bestellzusätze für Material, Verpackungsmenge, Materialeigenschaft und Farbe integriert werden.

Ty Rap® Produktnummer:

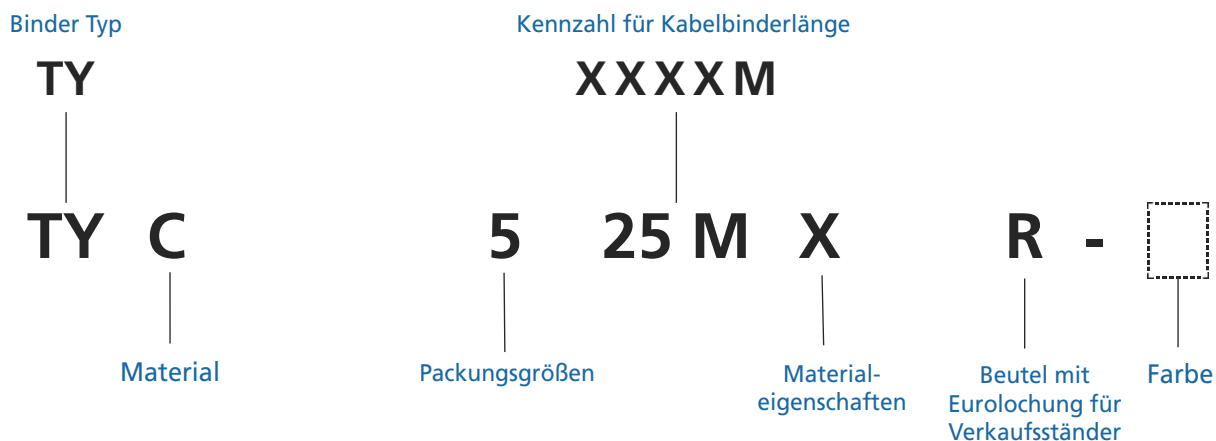

- Standard, Polyamid 6.6
- H – Hitzestabilisiert Polyamid 6.6 bis +105 °C
- HT – Hochtemperatur- beständiges Polyamid 4.6 (+150°C)
- C – Polyamid 12
- P – Polypropylen
- Z – ETFE Fluoropolymer
- V – ECTFE Fluoropolymer
- D – strapazierfähiges, witterungsbeständiges Acetal*

- Standard, 1000/500 Stück (ohne Zusatz)
- B – Arbeitsbox, 1000 Stück
- 5 – Klein-Beutel mit 100/50 Stück

- X – UV-beständig
- X-A – UV-beständig und hitzestabilisiert (+105°C)
- FR – Flammwidrig gemäss den Normen UL 94 V-0
- NDT– detektierbares Polyamid 6.6
- PDT– detektierbares Polypropylen

- = naturfarben
- 0 = schwarz
- 1 = braun
- 2 = rot
- 3 = orange
- 4 = gelb
- 5 = grün
- 6 = blau
- 7 = lila
- 8 = grau
- 9 = weiß

* Nur für Deltec Kabelbinder

Zur Beachtung: Nylon (Polyamid) ist von Natur aus anfällig für äußere Einflüsse. Um eine optimale Anwendung zu gewährleisten, werden Ty-Rap® Kabelbinder maschinell befeuchtet; sie sollten deshalb kühl und trocken gelagert und nicht direktem Sonnenlicht ausgesetzt werden. Um die Feuchtigkeit zu wahren, sind Kabelbinder in Plastikbeutel verpackt, diese sollten bis zum Gebrauch verschlossen bleiben.

Kabelbinder aus Polyamid 6.6 - naturfarben

Premium-Kabelbinder mit Stahlnasenverschluss

Die wichtigsten Eigenschaften der Ty-Rap® Kabelbinder sind auf Seite 8 und 9 aufgeführt.

- Standard Version (Polyamid 6.6), für die meisten Anwendungen im Innenbereich
- In mehreren Längen und in 6 verschiedenen Breiten, mit einer Zugfestigkeit bis zu 780 N erhältlich
- Eine große Auswahl an Farben
- Standardpackungsgröße: 1000 Stück in recyclebaren Kunststoffbeuteln
- Auch in Beuteln mit Eurolochung (siehe Seite 14) und in Arbeitsboxen (siehe Seite 16) verfügbar



Technische Daten

Material des Binders	Polyamid 6.6
Material der Verriegelungsnase	korrosionsbeständiger, antimagnetischer Stahl Typ 316
Betriebstemperatur	-40°C bis +85°C
Farbe	naturfarben
Entflammbarkeitsklasse	UL 94 V-2
Weitere Eigenschaften	halogenfrei, silikonfrei

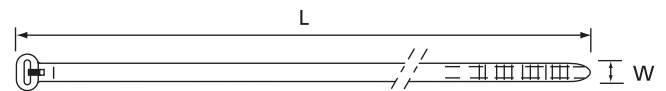

Produktnummer	MIL-Nr.	Länge L [mm]	Breite W [mm]	Stärke [mm]	Bündeldurchmesser von ... bis [mm]	Mindestzugfestigkeit [N]	VPE [Stück]	Werkzeuge
TY23M	MS-3367-4	92	2.4	1.0	2 - 16	80	1000	
TYB2315M	–	178	2.4	1.0	2 - 38	80	1000	
TY232M	–	203	2.4	1.0	2 - 50	80	1000	
TY234M	–	356	2.4	1.0	2 - 102	80	1000	ERG50
TY24M	MS-3367-5	140	3.6	1.1	2 - 29	180	1000	WT193A
TY242M	–	204	3.6	1.1	2 - 50	180	1000	
TY26M	–	284	3.6	1.1	2 - 76	130	1000	
TY244M	–	368	3.6	1.1	2 - 103	130	1000	
TY25M	MS-3367-1	186	4.8	1.3	3.5 - 45	220	1000	ERG50
TY253M	MS-3367-7	295	4.8	1.3	3.5 - 78	220	1000	ERG120
TY28M	MS-3367-2	361	4.8	1.4	3.5 - 102	220	1000	WT193A
TY271M	–	150	7.6	1.5	6 - 31	540	500	
TY272M	–	223	6.9	1.6	6 - 50	540	500	
TY27M	MS-3367-3	340	6.9	1.6	6 - 90	540	500	ERG120
TY275M	–	457	6.9	1.6	6 - 127	540	500	L-500-EU
TY277M	–	617	6.9	1.6	6 - 177	540	500	
TY29M	MS-3367-6	771	6.9	1.5	6 - 229	540	500	
TY53510M	–	889	8.2	1.7	to 254	780	50	WT3D
TY54513M	–	1143	8.2	1.7	to 330	780	50	L-500-EU

Bestellschlüssel für die Standard-Kabelbinder siehe Seite 10
 Materialbeschreibungen und Eigenschaften, siehe Seite 146 bis 157
 Nähere Angaben zu den Verarbeitungswerkzeugen, siehe Seite 132 bis 145

* Einige Zulassungen sind nicht auf alle Produktnummern zutreffend. Fragen Sie unser Vertriebsbüro nach Zulassungseinschränkungen

Kabelbinder aus Polyamid 6.6 - schwarz UV-beständig

Premium-Kabelbinder mit Stahlnasenverschluss

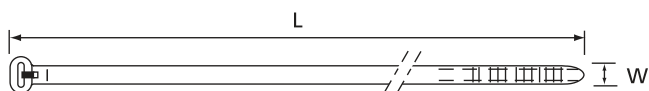

Die wichtigsten Eigenschaften der Ty-Rap® Kabelbinder sind auf Seite 8 und 9 aufgeführt.

- UV-beständige Version, speziell für Installationen im Außenbereich
- Schwarze Version (beinhaltet 2% Carbon für Militär Spezifikation)
- Auch in hitzestabilisierter + UV-beständiger Version erhältlich für Anwendungen im Außenbereich, die wesentlich höhere Temperaturbereiche benötigen (+105°C). Siehe Seite 21 (TY...MX-A Serie)
- In mehreren Längen und in 6 verschiedenen Breiten, mit einer Zugfestigkeit bis zu 780 N erhältlich
- Packungsgröße: 1000 Stück in recyclebaren Kunststoffbeuteln
- Auch in Beuteln mit Eurolochung (siehe Seite 14) und in Arbeitsboxen (siehe Seite 16) verfügbar

Technische Daten

Material des Binders	Polyamid 6.6
Material der Verriegelungsnase	korrosionsbeständiger, antimagnetischer Stahl Typ 316
Betriebstemperatur	-40°C bis +85°C
Farbe	schwarz (andere Farben auf Seite 17)
Entflammbarkeitsklasse	UL 94 V-2
Weitere Eigenschaften	UV-beständig, halogenfrei, silikonfrei

Produktnummer	MIL-Nr.	Länge L [mm]	Breite W [mm]	Stärke [mm]	Bündeldurchmesser von ... bis [mm]	Mindestzugfestigkeit [N]	VPE [Stück]	Werkzeuge
TY23MX	MS-3367-4	92	2.4	1.0	2 - 16	80	1000	
TYB2315MX	–	178	2.4	1.0	2 - 38	80	1000	ERG50
TY232MX	–	203	2.4	1.0	2 - 50	80	1000	ERG50
TY234MX	–	356	2.4	1.0	2 - 102	80	1000	WT193A
TY24MX	MS-3367-5	140	3.6	1.1	2 - 29	180	1000	
TY242MX	–	204	3.6	1.1	2 - 50	180	1000	
TY26MX	–	284	3.6	1.1	2 - 76	130	1000	
TY244MX	–	368	3.6	1.1	2 - 103	130	1000	
TY25MX	MS-3367-1	186	4.8	1.3	3.5 - 45	220	1000	ERG50
TY253MX	MS-3367-7	295	4.8	1.3	3.5 - 78	220	1000	ERG120
TY28MX	MS-3367-2	361	4.8	1.4	3.5 - 102	220	1000	WT193A
TY271MX	–	150	7.6	1.5	6 - 31	540	500	
TY272MX	–	223	6.9	1.6	6 - 50	540	500	ERG120
TY27MX	MS-3367-3	340	6.9	1.6	6 - 90	540	500	L-500-EU
TY275MX	–	457	6.9	1.6	6 - 127	540	500	
TY277MX	–	617	6.9	1.6	6 - 177	540	500	
TY29MX	MS-3367-6	771	6.9	1.5	6 - 229	540	500	
TY53510MX	–	889	8.2	1.7	to 254	780	50	WT3D
TY54513MX	–	1143	8.2	1.7	to 330	780	50	L-500-EU

Bestellschlüssel für die Standard-Kabelbinder siehe Seite 10
 Materialbeschreibungen und Eigenschaften, siehe Seite 146 bis 157
 Nähere Angaben zu den Verarbeitungswerkzeugen, siehe Seite 132 bis 145

* Einige Zulassungen sind nicht auf alle Produktnummern zutreffend. Fragen Sie unser Vertriebsbüro nach Zulassungseinschränkungen

Kabelbinder aus Polyamid 6.6 - farbig

Premium-Kabelbinder mit Stahlnasenverschluss

Unsere Ty-Rap® Kabelbinder sind in 10 verschiedenen Farben erhältlich. Wir bieten auch auf Anfrage die Möglichkeit, Binder in jeder der 10 Standardfarben individuell zu bedrucken.

- In mehreren Längen und in 6 verschiedenen Breiten, mit einer Zugfestigkeit bis zu 780 N erhältlich
- Die Standardverpackungen sind 1000 bzw. 500 Stück aber auch Kleinverpackungen (100 Stück) können auf Anfrage geliefert werden.
- Für Produktverfügbarkeiten und Mindestbestellmengen fragen Sie bitte in Ihrem Vertriebsbüro nach.

Technische Daten

Material des Binders	Polyamid 6.6
Material der Verriegelungsnase	korrosionsbeständiger, antimagnetischer Stahl Typ 316
Betriebstemperatur	-40°C bis +85°C
Entflammbarkeitsklasse	UL 94 V-2
Weitere Eigenschaften	halogenfrei, silikonfrei

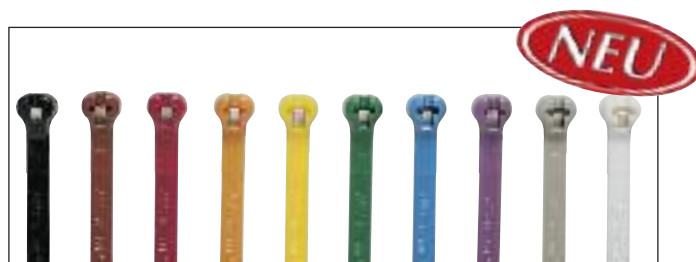

E49405

** Einige Zulassungen sind nicht auf alle Produktnummern zutreffend. Fragen Sie unser Vertriebsbüro nach Zulassungseinschränkungen

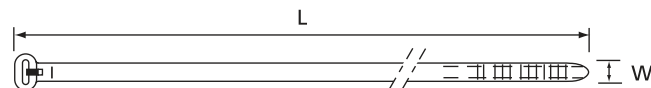

Produktnummer	MIL-Nr.	Länge L [mm]	Breite W [mm]	Stärke [mm]	Bündeldurchmesser von ... bis [mm]	Mindestzugfestigkeit [N]	VPE*** [Stück]	Werkzeuge
TY23M-*	MS-3367-4	92	2.4	1.0	2 - 16	80	1000	
TY232M-*	–	203	2.4	1.0	2 - 50	80	1000	
TY234M-*	–	356	2.4	1.0	2 - 102	80	1000	ERG50
TY24M-*	MS-3367-5	140	3.6	1.1	2 - 29	180	1000	WT193A
TY242M-*	–	204	3.6	1.1	2 - 50	180	1000	
TY26M-*	–	284	3.6	1.1	2 - 76	130	1000	
TY244M-*	–	368	3.6	1.1	2 - 103	130	1000	
TY25M-*	MS-3367-1	186	4.8	1.3	3.5 - 45	220	1000	ERG50
TY253M-*	MS-3367-7	295	4.8	1.3	3.5 - 78	220	1000	ERG120
TY28M-*	MS-3367-2	361	4.8	1.4	3.5 - 102	220	1000	WT193A
TY271M-*	–	150	7.6	1.5	6 - 31	540	500	
TY272M-*	–	223	6.9	1.6	6 - 50	540	500	
TY27M-*	MS-3367-3	340	6.9	1.6	6 - 90	540	500	ERG120
TY275M-*	–	457	6.9	1.6	6 - 127	540	500	L-500-EU
TY277M-*	–	617	6.9	1.6	6 - 177	540	500	
TY29M-*	MS-3367-6	771	6.9	1.5	6 - 229	540	500	
TY53510M-*	–	889	8.2	1.7	bis 254	780	50	WT3D
TY54513M-*	–	1143	8.2	1.7	bis 330	780	50	L-500-EU

Bestellschlüssel für die Standard-Kabelbinder siehe Seite 10

Materialbeschreibungen und Eigenschaften, siehe Seite 146 bis 157

Nähere Angaben zu den Verarbeitungswerkzeugen, siehe Seite 132 bis 145

Für farbige Ty-Rap® Kabelbinder sind folgenden Farbcodes an die Produkt Nr. anzufügen:

0 = schwarz, 1 = braun, 2 = rot, 3 = orange, 4 = gelb, 5 = grün, 6 = blau, 7 = lila, 8 = grau und 9 = weiß.



z.B. TY23M-1 ist ein brauner Ty-Rap® TY23M. Bei Fragen zwecks Verfügbarkeit wenden Sie sich bitte an Ihr Vertriebsbüro.

*** Für Kleinverpackungen setzen Sie bitte bei der Artikelnummer eine 5 nach dem "TY", z. B. TY523M-2

Kabelbinder aus Polyamid 6.6 - naturfarben - Beutel mit Eurolochung Premium-Kabelbinder mit Stahlnasenverschluss



Die wichtigsten Eigenschaften der Ty-Rap® Kabelbinder sind auf Seite 8 und 9 aufgeführt.

- Standard Version (Polyamid 6.6), für die meisten Anwendungen im Innenbereich
- Diese Beutel haben eine Eurolochung, ideal zum Aufhängen an einen Verkaufsständer (Rack).
- In mehreren Längen und in 6 verschiedenen Breiten, mit einer Zugfestigkeit bis zu 780 N erhältlich
- Ein interessantes Angebot für die Produktion von kleinen Serien: 100 Stück (Breite von 2.4 mm bis 4.8 mm) 50 Stück (Breiten: 6.9 mm und 7.6 mm)

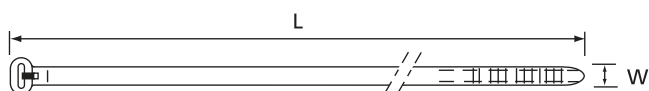

Technische Daten

Material des Binders	Polyamid 6.6
Material der Verriegelungsnase	korrosionsbeständiger, antimagnetischer Stahl Typ 316
Betriebstemperatur	-40°C bis +85°C
Farbe	naturfarben
Entflammbarkeitsklasse	UL 94 V-2
Weitere Eigenschaften	halogenfrei, silikonfrei

Produktnummer	MIL-Nr.	Länge L [mm]	Breite W [mm]	Stärke [mm]	Bündeldurchmesser von ... bis [mm]	Mindestzugfestigkeit [N]	VPE [Stück]	Werkzeuge
TY523MR	MS-3367-4	92	2.4	1.0	2 - 16	80	100	
TY5232MR	-	203	2.4	1.0	2 - 50	80	100	
TY5234M*	-	356	2.4	1.0	2 - 102	80	100	ERG50
TY524MR	MS-3367-5	140	3.6	1.1	2 - 29	180	100	WT193A
TY5242MR	-	204	3.6	1.1	2 - 50	180	100	
TY526MR	-	284	3.6	1.1	2 - 76	130	100	
TY5244MR	-	368	3.6	1.1	2 - 103	130	100	
TY525MR	MS-3367-1	186	4.8	1.3	3.5 - 45	220	100	ERG50
TY5253MR	MS-3367-7	295	4.8	1.3	3.5 - 78	220	100	ERG120
TY528MR	MS-3367-2	361	4.8	1.4	3.5 - 102	220	100	WT193A
TY5271MR	-	150	7.6	1.5	6 - 31	540	50	
TY5272MR	-	223	6.9	1.6	6 - 50	540	50	
TY527MR	MS-3367-3	340	6.9	1.6	6 - 90	540	50	ERG120
TY5275M*	-	457	6.9	1.6	6 - 127	540	50	L-500-EU
TY5277M*	-	617	6.9	1.6	6 - 177	540	50	
TY529M*	MS-3367-6	771	6.9	1.5	6 - 229	540	50	

* Produktnummer TY5234M, TY5275M, TY5277M und TY529M haben keine Eurolochung

** Einige Zulassungen sind nicht auf alle Produktnummern zutreffend. Fragen Sie unser Vertriebsbüro nach Zulassungseinschränkungen

Bestellschlüssel für die Standard-Kabelbinder siehe Seite 10
Materialbeschreibungen und Eigenschaften, siehe Seite 146 bis 157
Nähere Angaben zu den Verarbeitungswerkzeugen, siehe Seite 132 bis 145

Kabelbinder aus Polyamid 6.6 - schwarz UV-beständig - Beutel mit Eurolochung

Premium-Kabelbinder mit Stahlnasenverschluss

Die wichtigsten Eigenschaften der Ty-Rap® Kabelbinder sind auf Seite 8 und 9 aufgeführt.

- UV-beständige Version, speziell für Installationen im Außenbereich
- Schwarze Version (beinhaltet 2% Carbon für Militär Spezifikation)
- Diese Beutel haben eine Eurolochung, ideal zum Aufhängen an einen Verkaufsständer (Rack).
- In mehreren Längen und in 6 verschiedenen Breiten, mit einer Zugfestigkeit bis zu 780 N erhältlich
- Ein interessantes Angebot für die Produktion von kleinen Serien: 100 Stück (Breite von 2.4 mm bis 4.8 mm) 50 Stück (Breiten: 6.9 mm und 7.6 mm)



Technische Daten

Material des Binders	Polyamid 6.6
Material der Verriegelungsnase	korrosionsbeständiger, antimagnetischer Stahl Typ 316
Betriebstemperatur	-40°C bis +85°C
Farbe	schwarz (andere Farben auf Seite 17)
Entflammbarkeitsklasse	UL 94 V-2
Weitere Eigenschaften	UV-beständig, halogenfrei, silikonfrei

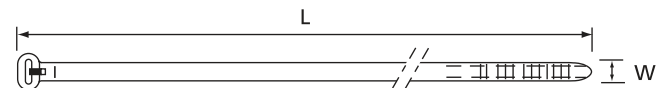

Produktnummer	MIL-Nr.	Länge L [mm]	Breite W [mm]	Stärke [mm]	Bündeldurchmesser von ... bis [mm]	Mindestzugfestigkeit [N]	VPE [Stück]	Werkzeuge
TY523MXR	MS-3367-4	92	2.4	1.0	2 - 16	80	100	
TY5232MXR	-	203	2.4	1.0	2 - 50	80	100	
TY5234MX*	-	356	2.4	1.0	2 - 102	80	100	
TY524MXR	MS-3367-5	140	3.6	1.1	2 - 29	180	100	ERG50
TY5242MXR	-	204	3.6	1.1	2 - 50	180	100	WT193A
TY526MXR	-	284	3.6	1.1	2 - 76	130	100	
TY5244MXR	-	368	3.6	1.1	2 - 103	130	100	
TY525MXR	MS-3367-1	186	4.8	1.3	3.5 - 45	220	100	ERG50
TY5253MXR	MS-3367-7	295	4.8	1.3	3.5 - 78	220	100	ERG120
TY528MXR	MS-3367-2	361	4.8	1.4	3.5 - 102	220	100	WT193A
TY5271MXR	-	150	7.6	1.5	6 - 31	540	50	
TY5272MXR	-	223	6.9	1.6	6 - 50	540	50	
TY527MXR	MS-3367-3	340	6.9	1.6	6 - 90	540	50	ERG120
TY5275MX*	-	457	6.9	1.6	6 - 127	540	50	L-500-EU
TY5277MX*	-	617	6.9	1.6	6 - 177	540	50	
TY529MX*	MS-3367-6	771	6.9	1.6	6 - 229	540	50	

* Produktnummer TY5234MX, TY5275MX, TY5277MX und TY529MX haben keine Eurolochung

** Einige Zulassungen sind nicht auf alle Produktnummern zutreffend. Fragen Sie unser Vertriebsbüro nach Zulassungseinschränkungen

Bestellschlüssel für die Standard-Kabelbinder siehe Seite 10
 Materialbeschreibungen und Eigenschaften, siehe Seite 146 bis 157
 Nähere Angaben zu den Verarbeitungswerkzeugen, siehe Seite 132 bis 145

Kabelbinder aus Polyamid 6.6 - Arbeitsbox

Premium-Kabelbinder mit Stahlnasenverschluss



- Eine attraktive Packungsgröße für Anwender, die große Stückzahlen manuell verarbeiten: 1000 Stück in einer Arbeitsbox - sofort griffbereit, mit den Verschlussköpfen nach oben, deshalb zeitsparend.
- Diese benutzerfreundliche Verpackungsform ermöglicht problemloses, zügiges Arbeiten ohne Verluste.

Technische Daten

Material des Binders	Polyamid 6.6
Material der Verriegelungsnase	korrosionsbeständiger, antimagnetischer Stahl Typ 316
Betriebstemperatur	-40°C bis +85°C
Farbe	naturfarben oder schwarz (siehe Tabelle)**
Entflammbarkeitsklasse	UL 94 V-2
Weitere Eigenschaften	halogenfrei, silikonfrei, UV-beständig (schwarz)

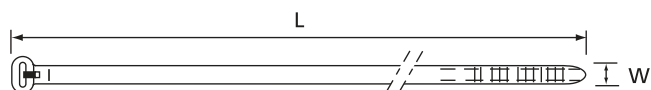

Produkt-nummer	MIL-Nr.	Farbe	Länge L [mm]	Breite W [mm]	Stärke [mm]	Bündeldurchmesser von ... bis [mm]	Mindestzugfestigkeit [N]	VPE [Stück]	Werkzeuge
TYB23M	MS-3367-4	naturfarben	92	2.4	1.0	2 - 16	80	1000	ERG50 WT193A
TYB23MX	MS-3367-4	UV-beständig schwarz	92	2.4	1.0	2 - 16	80	1000	
TYB232M	-	naturfarben	203	2.4	1.0	2 - 50	80	1000	
TYB232MX	-	UV-beständig schwarz	203	2.4	1.0	2 - 50	80	1000	
TYB24M	MS-3367-5	naturfarben	140	3.6	1.1	2 - 29	180	1000	ERG50, ERG120 WT193A
TYB24MX	MS-3367-5	UV-beständig schwarz	140	3.6	1.1	2 - 29	180	1000	
TYB25M	MS-3367-1	naturfarben	186	4.8	1.3	3.5 - 45	220	1000	WT193A
TYB25MX	MS-3367-1	UV-beständig schwarz	186	4.8	1.3	3.5 - 45	220	1000	

* Einige Zulassungen sind nicht auf alle Produktnummern zutreffend. Fragen Sie unser Vertriebsbüro nach Zulassungseinschränkungen

** Bei anderen Farbwünschen setzen Sie sich bitte mit unserem Vertriebsbüro in Verbindung

Bestellschlüssel für die Standard-Kabelbinder siehe Seite 10

Materialbeschreibungen und Eigenschaften, siehe Seite 146 bis 157

Nähere Angaben zu den Verarbeitungswerkzeugen, siehe Seite 132 bis 145

Kabelbinder aus Polyamid 6.6 - mehrfarbig - UV-beständig

Premium-Kabelbinder mit Stahlnasenverschluss

- Mehrfarbiges Kabelbinder-Sortiment TY25M in praktischer Einzelverpackung.
- Beutel zu 100 Kabelbindern, mit jeweils 10 Kabelbindern in einer der zehn Standardfarben (TY25M-0 bis TY25M-9)
- Besonders geeignet für Außenanwendungen, wo eine Farbcodierung erforderlich ist, speziell für Kabelbündelungen bei Daten- und Telefonkabel, Kabel- und Satelliten TV

Technische Daten

Material des Binders	Polyamid 6.6
Material der Verriegelungsnase	korrosionsbeständiger, antimagnetischer Stahl Typ 316
Betriebstemperatur	-40°C bis +85°C
Farben	schwarz, braun, rot, orange, gelb, grün, blau, lila, grau, weiß
Entflammbarkeitsklasse	UL 94 V-2
Weitere Eigenschaften	UV-beständig, halogenfrei, silikonfrei



E49405

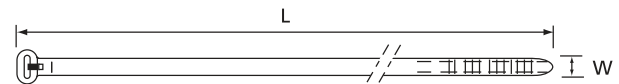

Produktnummer	Länge L [mm]	Breite W [mm]	Stärke [mm]	Bündeldurchmesser von ... bis [mm]	Mindestzugfestigkeit [N]	VPE [Stück]	Werkzeuge
TY525M-CLRS	186	4.8	1.3	3.5 - 45	220	100	ERG50, ERG120, WT193A

Bestellschlüssel für die Standard-Kabelbinder siehe Seite 10
 Materialbeschreibungen und Eigenschaften, siehe Seite 146 bis 157
 Nähere Angaben zu den Verarbeitungswerkzeugen, siehe Seite 132 bis 145

Thomas & Betts hat sein umfangreiches Kabelbinder-Programm um eine neue Produktplattform erweitert. Auf Wunsch können kundenspezifische Bedruckungen von Kabelbindern durchgeführt werden. Durch modernste Technologie kann Thomas & Betts noch besser reagieren und eine noch schnellere Auslieferung gewährleisten. Die Bedruckung wird für alle Kabelbinder mit einer Mindestbreite von 4.6 mm (bei einer Abnahmemenge von min. 5.000 Stück) angeboten.

Entsprechend den Anforderungen bieten wir folgende Druckverfahren an:

Heißprägedruck

- Der Druck ist sehr langlebig
- Die Basis-Zeichensatz ist gemäß DIN1451 - (3 mm Ziffernhöhe)
- Text Farben: Rot, Orange, Gelb, Hell-Gelb, Grün, Blau, Braun, Dunkel-Braun, Schwarz, Weiß

Inkjet

- Der Druck ist sehr langlebig
- Die standard Druck Farbe ist schwarz
- Der Druck ist Verschleiß- und witterungsbeständig

Bedruckte Kabelbinder

Premium-Kabelbinder mit Stahlnasenverschluss



Bei anderen Schrifttypen und Design, setzen Sie sich bitte mit unserem Vertriebsbüro in Verbindung

Ty-Rap® Profi Kit

Premium-Kabelbinder mit Stahlnasenverschluss



Eine professionelle Auswahl an Ty-Rap® Produkten in einem praktischen Kit

- Ein ergonomisches Befestigungswerkzeug „ERG50“ mit exklusiv besonderen Eigenschaften für die schnelle Einrichtung und Installation (siehe Seite 138)
- 500 Ty-Rap® Premium-Kabelbinder mit Stahlnasenverschluss des Typs TY525MR
- 500 UV-beständige Ty-Rap® Premium-Kabelbinder mit Stahlnasenverschluss des Typs TY525MXR
- 100 Ty-Rap® Premium-Kabelbinder mit Stahlnasenverschluss des Typs TY525M, welche sich in einem handlichen Dispenser (Tasche) befinden

Ty-Rap® Dispenser

Premium-Kabelbinder mit Stahlnasenverschluss



- Zeitsparend bei der Anwendung des Dispensers für Ty-Rap® Premium-Kabelbinder mit Stahlnasenverschluss

Technische Daten

- Die Außenseite besteht aus langlebigem Polyester und das Innenleben ist aus Hartvinyl
- Die stabile rautenförmige Aussparung erleichtert den Zugang zu den Kabelbindern (bis zu 203 mm, 280 mm – 356 mm) und rechteckige Form (für 102 mm)
- Handlicher Gürtelclip und ein Stahlring für ein einfaches Anbringen
- Klettverschluss für leichtes Nachfüllen
- Einschließlich 100 Original Ty-Rap® Premium-Kabelbinder mit Stahlnasenverschluss

Produktnummer	Beschreibung
Ty-Tote-23	Ty-Rap® Tote® Premium-Kabelbinder mit Stahlnasenverschluss Dispenser - 102mm (umfasst 1 Paket TY523M)
Ty-Tote-25	Ty-Rap® Tote® Premium-Kabelbinder mit Stahlnasenverschluss Dispenser - 203mm (umfasst 1 Paket TY525M)
Ty-Tote-28	Ty-Rap® Tote® Premium-Kabelbinder mit Stahlnasenverschluss Dispenser - 280mm - 356mm (umfasst 1 Paket TY528M)

Kabelbinder aus Polyamid 6.6 - flammwidrig

Premium-Kabelbinder mit Stahlnasenverschluss

- Flammwidrige Version ideal für den Einsatz an Orten, wo rauchreduziertes und flammwidriges Materialverhalten gefordert wird, wie z.B.: in Sicherheitsbereichen, öffentlichen Verkehrsmitteln, Gebäuden, Tunneln, Verdrahtungsschächten, im Transportwesen.

Technische Daten

Material des Binders	Polyamid 6.6
Material der Verriegelungsnase	korrosionsbeständiger, antimagnetischer Stahl Typ 316
Betriebstemperatur	-40°C bis +85°C
Farbe	weiß
Entflammbarkeitsklasse	UL 94 V-0
Weitere Eigenschaften	halogenfrei, silikonfrei



E49405

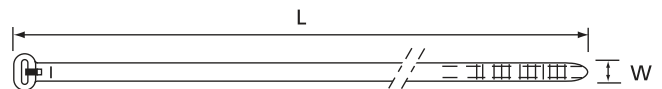

Produktnummer	Länge L [mm]	Breite W [mm]	Stärke [mm]	Bündeldurchmesser von ... bis [mm]	Mindestzugfestigkeit [N]	VPE [Stück]	Werkzeuge
TY23MFR	92	2.4	1.0	2 - 16	80	1000	
TY232MFR	203	2.4	1.0	2 - 50	80	1000	ERG50
TY24MFR	140	3.6	1.1	2 - 29	180	1000	WT193A
TY25MFR	186	4.8	1.1	3.5 - 45	220	1000	ERG50, ERG120
TY28MFR	360	4.8	1.1	3.5 - 102	220	1000	WT193A
TY27MFR	340	7.0	1.6	6 - 90	540	500	ERG120, L-500-EU

Bestellschlüssel für die Standard-Kabelbinder siehe Seite 10
 Materialbeschreibungen und Eigenschaften, siehe Seite 146 bis 157
 Nähere Angaben zu den Verarbeitungswerkzeugen, siehe Seite 132 bis 145

Kabelbinder aus Polyamid 6.6 - hitzestabilisiert

Premium-Kabelbinder mit Stahlnasenverschluss



- Hitzestabilisierte Version für Anwendungen in höheren Temperaturbereichen (bis + 105 °C)

Technische Daten

Material	Polyamid 6.6
Material der Verriegelungsnase	korrosionsbeständiger, antimagnetischer Stahl Typ 316
Betriebstemperatur	-40°C bis +105°C
Farbe	hellgrün - transparent
Entflammbarkeitsklasse	UL 94 V-2
Weitere Eigenschaften	halogenfrei, silikonfrei



E49405

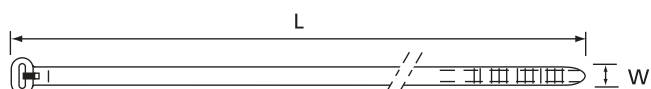

Produktnummer	Länge L [mm]	Breite W [mm]	Stärke [mm]	Bündeldurchmesser von ... bis [mm]	Mindestzugfestigkeit [N]	VPE [Stück]	Werkzeuge
TYH23M / TYHB23M	92	2.4	1.0	2 - 16	80	1000	
TYH232M	203	2.4	1.0	2 - 50	80	1000	
TYH24M	140	3.6	1.1	2 - 29	130	1000	ERG50
TYH242M*	208	3.6	1.1	2 - 50	130	1000	WT193A
TYH26M	284	3.6	1.1	2 - 76	130	1000	
TYH25M	186	4.8	1.1	3.5 - 45	220	1000	ERG50
TYH253M*	290	4.8	1.1	3.5 - 78	220	1000	ERG120
TYH28M	360	4.8	1.1	3.5 - 102	220	1000	WT193A
TYH272M*	222	7.6	1.6	6 - 50	540	500	ERG120
TYH27M	340	7.0	1.6	6 - 90	540	500	L-500-EU
TYH29M*	771	6.9	1.5	6 - 229	530	500	

* Nicht UL-zugelassen

Bestellschlüssel für die Standard-Kabelbinder siehe Seite 10
 Materialbeschreibungen und Eigenschaften, siehe Seite 146 bis 157
 Nähere Angaben zu den Verarbeitungswerkzeugen, siehe Seite 132 bis 145

Kabelbinder aus Polyamid 6.6 - hitzestabilisiert / UV-beständig

Premium-Kabelbinder mit Stahlnasenverschluss

- Hitzestabilisierte / UV-beständige Polyamid-Version, geeignet für Installationen im Außenbereich, die wesentlich höhere Temperaturbereiche benötigen (+105°C)
- Für OEM-Anwendungen und Instandhaltung: Transportwesen, Rasenflächen (Garten / Farm), Baumaschinen, Wohnmobile

Technische Daten

Material des Binders	Polyamid 6.6
Material der Verriegelungsnase	korrosionsbeständiger, antimagnetischer Stahl Typ 316
Betriebstemperatur	-40°C bis +105°C
Farbe	schwarz
Entflammbarkeitsklasse	UL 94 V-2
Weitere Eigenschaften	UV-beständig, hitzestabilisiert, halogenfrei, silikonfrei



E49405

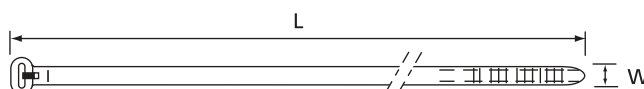

Produktnummer	Länge L [mm]	Breite W [mm]	Stärke [mm]	Bündeldurchmesser von ... bis [mm]	Mindestzugfestigkeit [N]	VPE [Stück]	Werkzeuge
TY23MX-A	92	2.3	0.9	2 - 16	80	1000	
TY24MX-A	140	3.6	1.1	2 - 29	180	1000	ERG50, ERG120*
TY25MX-A	186	4.8	1.2	3.5 - 45	220	1000	WT193A
TY27MX-A	340	6.9	1.6	6 - 89	540	500	ERG120, L-500-EU

* Das Werkzeug ERG120 kann nicht bei den Kabelbindertypen TY23MX-A und TY24MX-A benutzt werden

Bestellschlüssel für die Standard-Kabelbinder siehe Seite 10
 Materialbeschreibungen und Eigenschaften, siehe Seite 146 bis 157
 Nähere Angaben zu den Verarbeitungswerkzeugen, siehe Seite 132 bis 145

Kabelbinder aus Polyamid 4.6 - hochtemperaturbeständig

Premium-Kabelbinder mit Stahlnasenverschluss



- Einsetzbar in Hochtemperaturbereichen von -40°C bis +150°C (Lufttemperatur)
- Für Anwendungen in der Industrie, im OEM-Bereich, der Automobilindustrie.

Technische Daten

Material des Binders	Polyamid 4.6
Material der Verriegelungsnase	korrosionsbeständiger, antimagnetischer Stahl Typ 316
Betriebstemperatur	-40°C bis +150°C
Farbe	hellgrün
Entflammbarkeitsklasse	UL 94 V-2
Weitere Eigenschaften	hochtemperaturbeständig, halogenfrei, silikonfrei

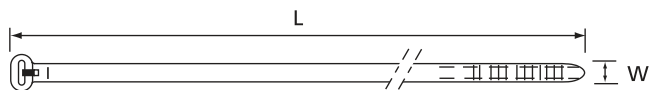

Produktnummer	Länge L [mm]	Breite W [mm]	Stärke [mm]	Bündeldurchmesser von ... bis [mm]	Mindestzugfestigkeit [N]	VPE [Stück]	Werkzeuge
TYHT23M	92	2.3	0.9	2 - 16	80	1000	ERG120*, ERG50 WT193A
TYHT25M	186	4.8	1.2	3.5 - 45	220	1000	
TYHT28M	360	4.8	1.3	3.5 - 102	220	1000	
TYHT27M	340	6.9	1.6	6 - 89	540	500	ERG120, L-500-EU
TYHT277M	617	7.0	1.6	6 - 177	540	500	

* Das Werkzeug ERG120 kann nicht bei dem Kabelbindertyp TYHT23M benutzt werden

Bestellschlüssel für die Standard-Kabelbinder siehe Seite 10
 Materialbeschreibungen und Eigenschaften, siehe Seite 146 bis 157
 Nähere Angaben zu den Verarbeitungswerkzeugen, siehe Seite 132 bis 145

Kabelbinder aus Polyamid 12 - UV-beständig

Premium-Kabelbinder mit Stahlnasenverschluss

- Hohe Flexibilität auch bei niedrigen Temperaturen und mechanisch belastbar
- Polyamid 12 hat eine sehr gute Beständigkeit gegen Säuren und Öle
- Anwendungen u.a. bei Außeninstallationen auch unterhalb des Gefrierpunktes, Antennenbau, chemische Industrie, Verdrahtungsschächte.

Technische Daten

Material des Binders	Polyamid 12
Material der Verriegelungsnase	korrosionsbeständiger, antimagnetischer Stahl Typ 316
Betriebstemperatur	-40°C bis +85°C
Farbe	schwarz
Entflammbarkeitsklasse	UL 94 V-2
Weitere Eigenschaften	UV-beständig, halogenfrei, silikonfrei

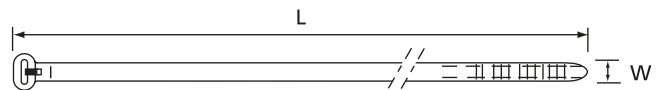

Produktnummer	Länge L [mm]	Breite W [mm]	Stärke [mm]	Bündeldurchmesser von ... bis [mm]	Mindestzugfestigkeit [N]	VPE [Stück]	Werkzeuge
TYC25MX	186	4.8	1.1	3.5 - 45	150	1000	ERG50
TYC525MX	186	4.8	1.1	3.5 - 45	150	100	ERG120
TYC28MX	360	4.8	1.1	3.5 - 102	150	1000	WT193A
TYC272MX	222	7.6	1.6	6 - 50	380	500	
TYC27MX	340	7.0	1.6	6 - 90	380	500	ERG120
TYC527MX	340	7.0	1.6	6 - 90	380	50	L-500-EU
TYC29MX	771	7.6	1.6	6 - 229	380	500	

Bestellschlüssel für die Standard-Kabelbinder siehe Seite 10
 Materialbeschreibungen und Eigenschaften, siehe Seite 146 bis 157
 Nähere Angaben zu den Verarbeitungswerkzeugen, siehe Seite 132 bis 145

Kabelbinder aus schwarzem Polypropylen - UV-beständig

Premium-Kabelbinder mit Stahlnasenverschluss

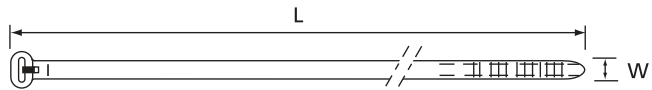

- Polypropylen hat hervorragende Beständigkeiten gegen heiße Medien und Chemikalien und eine exzellente Langzeitstabilität gegen Versprödung
- Anwendungen u.a. bei Außeninstallationen, chemische Industrie, Schiffsbau.

Technische Daten

Material des Binders	Polypropylen
Material der Verriegelungsnase	korrosionsbeständiger, antimagnetischer Stahl Typ 316
Betriebstemperatur	-40°C bis +85°C
Farbe	schwarz
Entflammbarkeitsklasse	UL 94 HB
Weitere Eigenschaften	UV-beständig, halogenfrei, silikonfrei

Produktnummer	Länge L [mm]	Breite W [mm]	Stärke [mm]	Bündeldurchmesser von ... bis [mm]	Mindestzugfestigkeit [N]	VPE [Stück]	Werkzeuge
TYP23MX	92	2.4	1.0	2 - 16	50	1000	ERG50 WT193A
TYP25MX	186	4.8	1.1	3.5 - 45	130	1000	
TYP28MX	360	4.8	1.1	3.5 - 102	130	1000	ERG120, L-500-EU
TYP27MX	340	7.0	1.6	6 - 90	270	500	

Bestellschlüssel für die Standard-Kabelbinder siehe Seite 10
 Materialbeschreibungen und Eigenschaften, siehe Seite 146 bis 157
 Nähere Angaben zu den Verarbeitungswerkzeugen, siehe Seite 132 bis 145

Detektierbare Kabelbinder

Premium-Kabelbinder mit Stahlnasenverschluss

Die neuen detektierbaren Ty-Rap®-Kabelbinder von Thomas & Betts wurden mit einer speziellen Polymerverbindung (zum Patent angemeldet) entwickelt, welche Metalldetektoren, Röntgengeräte und visuelle Erkennungssysteme aktiviert.

Unsere neuen Kabelbinder werden überall dort empfohlen, wo Kabelbinderreste nichts im Endprodukt zu suchen haben und Detektoren benutzt werden, um Fremdkörper aufzuspüren, wie z.B. in der Lebensmittel- und der Pharmazeutischen Industrie.

- Erkennbar durch Metalldetektoren, die so empfindlich sind, dass sie eine Eisenkugel von 1.5 mm Durchmesser erkennen
- Erkennbar durch Röntgengeräte
- Einfache visuelle Erkennung durch die blaue Farbe
- Hilft ihrem Unternehmen die HACCP EU-Richtlinie umzusetzen
- Für den Einsatz in flüssigkeitsverarbeitenden Umgebungen als aufschwimmfähige Polypropylenausführung lieferbar
- Lieferbar in 4 verschiedenen Größen in handlichen Verpackungseinheiten



Technische Daten

Material des Binders	Polyamid 6.6 oder Polypropylen
Material der Verriegelungsnase	korrosionsbeständiger, antimagnetischer Stahl Typ 316
Betriebstemperatur	-40°C bis +85°C
Farbe	blau
Entflammbarkeitsklasse	UL 94 V-2 (Polyamid 6.6) UL 94 HB (Polypropylen)
Weitere Eigenschaften	halogenfrei, silikonfrei

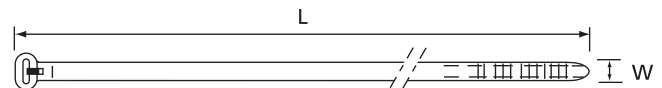

Produktnummer	Material	Länge L [mm]	Breite W [mm]	Bündeldurchmesser von ... bis [mm]	Mindestzugfestigkeit [N]	VPE [Stück]	Werkzeuge
DETEKTIERBARES POLYAMID 6.6							
TY523M-NDT	Polyamid 6.6	92	2.4	2 - 16	80	100	ERG50, WT193A
TY524M-NDT	Polyamid 6.6	140	3.6	2 - 29	180	100	
TY525M-NDT	Polyamid 6.6	186	4.8	3.5 - 45	220	100	ERG50, ERG120
TY528M-NDT	Polyamid 6.6	360	4.8	3.5 - 102	220	100	WT193A
TY527M-NDT	Polyamid 6.6	340	7.0	6 - 90	540	50	ERG120, L-500-EU
DETEKTIERBARES POLYPROPYLEN							
TY523M-PDT	Polypropylen	92	2.4	2 - 16	50	100	
TY525M-PDT	Polypropylen	186	4.8	3.5 - 45	130	100	ERG50, WT193A
TY528M-PDT	Polypropylen	360	4.8	3.5 - 102	130	100	
TY527M-PDT	Polypropylen	340	7.0	6 - 90	270	50	ERG120, L-500-EU

Bestellschlüssel für die Standard-Kabelbinder siehe Seite 10
 Materialbeschreibungen und Eigenschaften, siehe Seite 146 bis 157
 Nähere Angaben zu den Verarbeitungswerkzeugen, siehe Seite 132 bis 145

Fluoropolymer Kabelbinder - ECTFE

Premium-Kabelbinder mit Stahlnasenverschluss



E49405

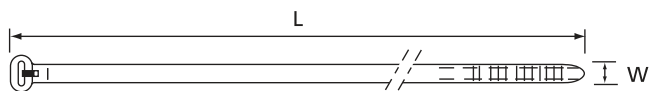

- Besondere Merkmale: sehr geringe Rauchentwicklung im Brandfall
- Empfohlen für Einsatzbereiche, wo verringerte Rauchentwicklung gefordert wird, z.B.: Sicherheitsbereiche, Versammlungsorte.

Technische Daten

Material des Binders	Fluoropolymer ECTFE
Material der Verriegelungsnase	korrosionsbeständiger, antimagnetischer Stahl Typ 316
Betriebstemperatur	-60°C bis +170°C
Farbe	kastanienbraun
Entflammbarkeitsklasse	UL 94 V-0
Weitere Eigenschaften	UV-beständig, rauchreduziert

Produktnummer	Länge L [mm]	Breite W [mm]	Stärke [mm]	Bündeldurchmesser von ... bis [mm]	Mindestzugfestigkeit [N]	VPE [Stück]	Werkzeuge
TYV23M	92	2.4	1.0	2 - 16	80	1000	ERG50
TYV523M	92	2.4	1.0	2 - 16	80	100	WT193A
TYV25M	186	4.8	1.1	3.5 - 45	220	1000	ERG50, ERG120
TYV525M	186	4.8	1.1	3.5 - 45	220	100	WT193A

Bestellschlüssel für die Standard-Kabelbinder siehe Seite 10
 Materialbeschreibungen und Eigenschaften, siehe Seite 146 bis 157
 Nähere Angaben zu den Verarbeitungswerkzeugen, siehe Seite 132 bis 145

Fluoropolymer Kabelbinder - ETFE

Premium-Kabelbinder mit Stahlnasenverschluss

- ETFE Fluoropolymer Version mit hoher Beständigkeit gegen Lösungsmittel, Chemikalien, Säuren, Laugen, Öle, Radioaktivität,..
- Nicht ausgasend, ideal für Einsätze in Schwerelosigkeit
- Das beste Allzweck-Kabelbindermaterial
- Anwendungen: Kernkraftwerke, Medizintechnik, Chemie.

Technische Daten

Material	Fluoropolymer ETFE
Material der Verriegelungsnase	korrosionsbeständiger, antimagnetischer Stahl Typ 316
Betriebstemperatur	-46°C bis +150°C
Farbe	aquamarinblau
Entflammbarkeitsklasse	UL 94 V-0
Weitere Eigenschaften	Hochtemperatur- und UV-beständig, silikonfrei, exzellente Beständigkeit gegen die meisten Lösungsmittel, Chemikalien, Säuren, Laugen, Öle, Fette, usw. Beständig gegen Radioaktivität, geeignet für den Einsatz in Kernkraftwerken und in der Medizintechnik

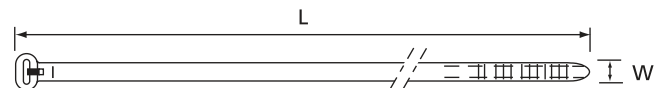

Produktnummer	Länge L [mm]	Breite W [mm]	Stärke [mm]	Bündeldurchmesser von ... bis [mm]	Mindestzugfestigkeit [N]	VPE [Stück]	Werkzeuge
TYZ23M*	92	2.4	1.0	2 - 16	80	1000	
TYZ523M*	92	2.4	1.0	2 - 16	80	100	
TYZ25M	186	4.8	1.1	3.5 - 45	220	1000	ERG50
TYZ525M	186	4.8	1.1	3.5 - 45	220	100	ERG120**
TYZ28M	360	4.8	1.1	3.5 - 102	220	500	WT193A
TYZ528M	360	4.8	1.1	3.5 - 102	220	100	
TYZ27M	340	7.0	1.6	6 - 90	540	100	ERG120, L-500-EU
TYZ527M	340	7.0	1.6	6 - 90	540	50	

* Produktnummer TYZ23M und TYZ523M sind UL-gelistet (E49405)

** Beim TYZ23M kann das Werkzeug ERG120 nicht verwendet werden

Bestellschlüssel für die Standard-Kabelbinder siehe Seite 10
 Materialbeschreibungen und Eigenschaften, siehe Seite 146 bis 157
 Nähere Angaben zu den Verarbeitungswerkzeugen, siehe Seite 132 bis 145

Kabelbinder mit integriertem Montageloch

Spezial-Kabelbinder mit Stahlnasenverschluss



- Zur Montage und Befestigung mit Hilfe von Schrauben, Bolzen oder Nieten
- Bündeln und Montage in einem anwenderfreundlichen Arbeitsgang
- In verschiedenen Versionen und Größen mit unterschiedlichen Montagelöchern erhältlich

Technische Daten

Material des Binders	Polyamid 6.6
Material der Verriegelungsnase	korrosionsbeständiger, antimagnetischer Stahl Typ 316
Betriebstemperatur	-40°C bis +85°C
Farben	naturfarben oder schwarz UV-beständig (siehe Tabelle)
Entflammbarkeitsklasse	UL 94 V-2
Weitere Eigenschaften	halogen- und silikonfrei



VG-
zugelassen

E49405

VG95387
Teil 4, Typ B

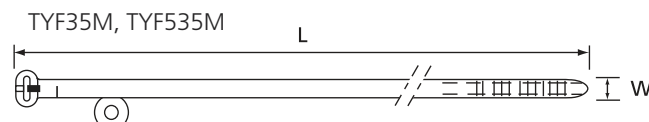
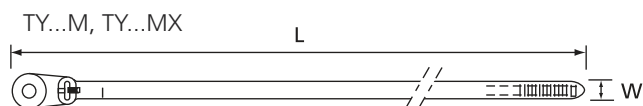

Produktnummer	Farbe	Durchmesser der Befestigungsbohrung [mm]	Länge L [mm]	Breite W [mm]	Stärke [mm]	Bündeldurchmesser von ... bis [mm]	Mindestzugfestigkeit [N]	VPE [Stück]	Werkzeuge
TY33M	naturfarben	3.0	102	2.3	0.9	2 - 16	80	1000	
TY533M	naturfarben	3.0	102	2.3	0.9	2 - 16	80	100	
TY33MX	UV-beständig schwarz	3.0	102	2.3	0.9	2 - 16	80	1000	ERG50 WT193A
TY533MX	UV-beständig schwarz	3.0	102	2.3	0.9	2 - 16	80	100	
TY34M	naturfarben	4.4	151	3.5	1.0	2 - 29	180	1000	
TY534M	naturfarben	4.4	151	3.5	1.0	2 - 29	180	100	
TY34MX	UV-beständig schwarz	4.4	151	3.5	1.0	2 - 29	180	1000	
TY534MX	UV-beständig schwarz	4.4	151	3.5	1.0	2 - 29	180	100	
TY635M	naturfarben	4.0	198	4.7	1.1	3.5 - 45	220	1000	
TY635MX	UV-beständig schwarz	4.0	198	4.7	1.1	3.5 - 45	220	1000	
TY35M	naturfarben	5.1	199	4.7	1.1	3.5 - 45	220	1000	ERG50 ERG120 WT193A
TY535M	naturfarben	5.1	199	4.7	1.1	3.5 - 45	220	100	
TY35MX	UV-beständig schwarz	5.1	199	4.7	1.1	3.5 - 45	220	1000	
TY535MX	UV-beständig schwarz	5.1	199	4.7	1.1	3.5 - 45	220	100	
TY1435M	naturfarben	6.7	198	4.7	1.1	3.5 - 45	220	1000	
TY37M	naturfarben	6.7	356	7.7	2.0	6 - 90	540	500	
TY537M	naturfarben	6.7	356	7.7	2.0	6 - 90	540	50	ERG120
TY37MX	UV-beständig schwarz	6.7	356	7.7	2.0	6 - 90	540	500	L-500-EU
TY537MX	UV-beständig schwarz	6.7	356	7.7	2.0	6 - 90	540	50	
TYF35M	naturfarben	4.0	186	4.7	1.2	3.5 - 45	220	1000	ERG50, ERG120
TYF535M	naturfarben	4.0	186	4.7	1.2	3.5 - 45	220	100	WT193A

* Einige Zulassungen sind nicht auf alle Produktnummern zutreffend. Fragen Sie unser Vertriebsbüro nach Zulassungseinschränkungen

Bestellschlüssel für die Standard-Kabelbinder siehe Seite 10
 Materialbeschreibungen und Eigenschaften, siehe Seite 146 bis 157
 Nähere Angaben zu den Verarbeitungswerkzeugen, siehe Seite 132 bis 145

Kabelbinder mit Spreizanker und Stützbügel

Spezial-Kabelbinder mit Stahlnasenverschluss

- Befestigen und Bündeln in einem
- Schnelle Vormontage oder Montage vor Ort bei unterschiedlichen Wandstärken bis zu 4.0 mm
- Schneller und sicherer Einsteck- / Spreizanker
- Vibrationsschutz durch Stützbügel

Technische Daten

Material des Binders	Polyamid 6.6
Material der Verriegelungsnase	korrosionsbeständiger, antimagnetischer Stahl Typ 316
Betriebstemperatur	-40°C bis +85°C
Farben	naturfarben oder schwarz UV-beständig (siehe Tabelle)
Entflammbarkeitsklasse	UL 94 V-2
Weitere Eigenschaften	halogen- und silikonfrei



Ausführung mit Stützbügel: TY...

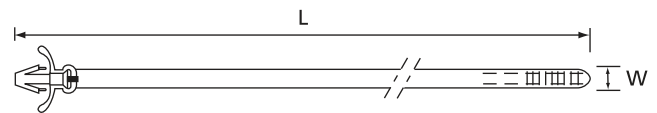

Ausführung ohne Stützbügel: 696-...

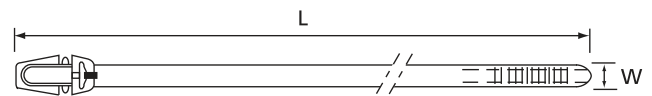

Produktnummer	Farbe	Durchmesser der Befestigungsbohrung [mm]	Länge L [mm]	Breite W [mm]	Stärke [mm]	Bündeldurchmesser von ... bis [mm]	Mindestzugfestigkeit [N]	Für folgende Wandstärken geeignet von...bis [mm]	VPE [Stück]	Werkzeuge
AUSFÜHRUNG MIT STÜTZBÜGEL										
TY54SM	naturfarben	4.5 - 5.2	150	3.5	1.0	2 - 32	130	0.1 - 2.5	1000	ERG50
TY54SMX	UV-beständig schwarz	4.5 - 5.2	150	3.5	1.0	2 - 32	130	0.1 - 2.5	1000	ERG120**
TY38M	naturfarben	6.4 - 6.7	200	4.7	1.3	3.5 - 44	220	1.0 - 4.0	1000	WT193A
TY38MX	UV-beständig schwarz	6.4 - 6.7	200	4.7	1.3	3.5 - 44	220	1.0 - 4.0	1000	
AUSFÜHRUNG OHNE STÜTZBÜGEL										
696-41836	naturfarben	5.8 - 7.5	197	4.8	1.1	3.5 - 45	220	2.2 - 3.7	1000	ERG50, ERG120
696-41836X	UV-beständig schwarz	5.8 - 7.5	197	4.8	1.1	3.5 - 45	220	2.2 - 3.7	1000	WT193A

* Einige Zulassungen sind nicht auf alle Produktnummern zutreffend. Fragen Sie unser Vertriebsbüro nach Zulassungseinschränkungen

** ERG120 ist nur für Typen TY38M und TY38MX

Bestellschlüssel für die Standard-Kabelbinder siehe Seite 10
 Materialbeschreibungen und Eigenschaften, siehe Seite 146 bis 157
 Nähere Angaben zu den Verarbeitungswerkzeugen, siehe Seite 132 bis 145

Kabelbinder für Blindmontage Spezial-Kabelbinder mit Stahlnasenverschluss



RU
E49405

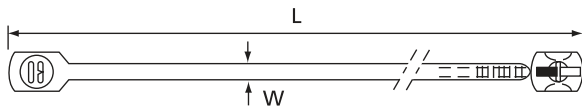
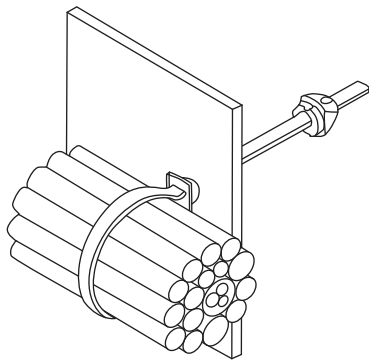

- Anwendbar an schwer zugänglichen Stellen
- Schnelle, verdeckte Montage an Wänden und Profilen
- Für große Wandstärken geeignet
- Verschlusskopf abdrehen
- Binderende durch Befestigungsöffnung stecken
- Verschlusskopf auf das Ende schieben
- Anziehen und abschneiden
- Der Verschlusskopf deckt im verarbeiteten Zustand die Montageöffnung ab

Technische Daten

Material des Binders	Polyamid 6.6
Material der Verriegelungsnase	korrosionsbeständiger antimagnetischer Stahl Typ 316
Betriebstemperatur	-40°C bis +85°C
Farben	naturfarben oder schwarz UV-beständig (siehe Tabelle)
Entflammbarkeitsklasse	UL 94 V-2
Weitere Eigenschaften	halogen- und silikonfrei

Produktnummer	Farbe	Durchmesser der Befestigungsbohrung [mm]	Länge L [mm]	Breite W [mm]	Stärke [mm]	Bündeldurchmesser von ... bis [mm]	Mindestzugfestigkeit [N]	VPE [Stück]	Werkzeuge
TYG34M	naturfarben	6.4 - 7.0	160	3.6	1.1	2 - 32	180	1000	ERG50 WT193A
TYG534M	naturfarben	6.4 - 7.0	160	3.6	1.1	2 - 32	180	100	
TYG34MX	UV-beständig schwarz	6.4 - 7.0	160	3.6	1.1	2 - 32	180	1000	
TYG534MX	UV-beständig schwarz	6.4 - 7.0	160	3.6	1.1	2 - 32	180	100	

Bestellschlüssel für die Standard-Kabelbinder siehe Seite 10
 Materialbeschreibungen und Eigenschaften, siehe Seite 146 bis 157
 Nähere Angaben zu den Verarbeitungswerkzeugen, siehe Seite 132 bis 145

Kabelbinder für Blindmontage Spezial-Kabelbinder

- Anwendbar an schwer zugänglichen Stellen
- Schnelle, verdeckte Montage an Wänden und Profilen
- Ideal für Befestigungen an Fahrzeugrahmen
- Vor der endgültigen Verarbeitung wieder lösbar
- Der Verschlusskopf deckt im verarbeiteten Zustand die Montageöffnung ab
- Für große Wandstärken geeignet

Technische Daten

Material	Polyamid 6.6
Betriebstemperatur	-40°C bis +85°C
Farbe	schwarz UV-beständig
Entflammbarkeitsklasse	UL 94 V-2
Weitere Eigenschaften	halogen- und silikonfrei

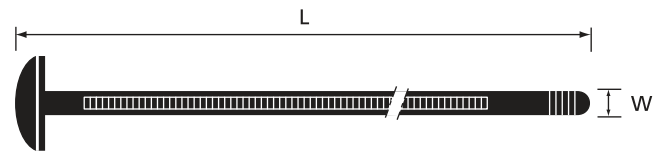
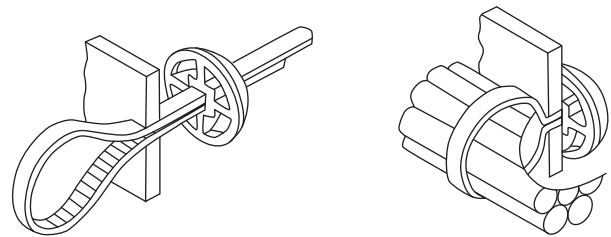

Produktnummer	Durchmesser der Befestigungsbohrung [mm]	Länge L [mm]	Breite W [mm]	Stärke [mm]	Bündeldurchmesser von ... bis [mm]	Mindest- zugfestigkeit [N]	VPE [Stück]	Werkzeuge
TY41M	8.1 - 17.3	244	5.7	1.7	5 - 60	300	500	ERG120
TY541M	8.1 - 17.3	244	5.7	1.7	5 - 60	300	50	

Bestellschlüssel für die Standard-Kabelbinder siehe Seite 10
 Materialbeschreibungen und Eigenschaften, siehe Seite 146 bis 157
 Nähere Angaben zu den Verarbeitungswerkzeugen, siehe Seite 132 bis 145

Kabelbinder mit integriertem Dübel oder Nagel Spezial-Kabelbinder mit Stahlnasenverschluss



- TY545MX, mit integriertem Nagel für Schnellmontage in Holz, Gasbeton, o.ä.
- TY544MX, mit integriertem Dübel für Wandmontage in Mauerwerk, Beton, o.ä.
- Sehr einfache Handhabung

Technische Daten

Material des Binders	Polyamid 6.6
Material der Verriegelungsnase	korrosionsbeständiger, antimagnetischer Stahl Typ 316
Betriebstemperatur	-40°C bis +85°C
Farbe	schwarz UV-beständig
Entflammbarkeitsklasse	UL 94 V-2
Weitere Eigenschaften	halogen- und silikonfrei

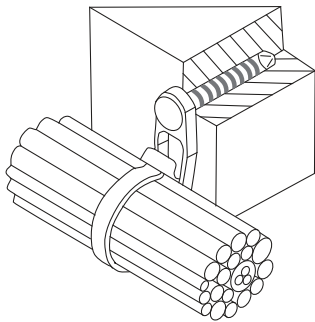

TY544MX



TY545MX

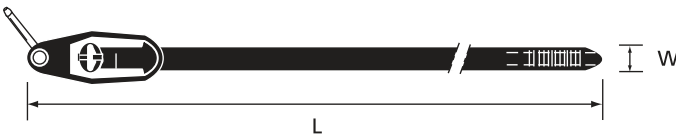

Produkt-nummer	Durchmesser der Befestigungsbohrung [mm]	Länge L [mm]	Breite W [mm]	Stärke [mm]	Bündeldurchmesser von ... bis [mm]	Mindestzugfestigkeit [N]	Tiefe der Befestigungsbohrung [mm]	VPE [Stück]	Werkzeuge
TY544MX	6.4	200	4.6	1.0	3.5 - 45	220	25 min.	50	ERG50, ERG120
TY545MX	-	200	4.7	1.0	4.7 - 38.1	220	-	50	WT193A

Bestellschlüssel für die Standard-Kabelbinder siehe Seite 10
 Materialbeschreibungen und Eigenschaften, siehe Seite 146 bis 157
 Nähere Angaben zu den Verarbeitungswerkzeugen, siehe Seite 132 bis 145

Kabelbinder zum Wiederöffnen Spezial-Kabelbinder

- Wiederlösbare Binder, zum Bündeln provisorischer Verdrahtungen und Vormontagen geeignet
- Besonders einfache Montage
- In 2 Längen für unterschiedliche Anwendungen erhältlich
- Mehrfach verwendbar
- Kein Werkzeug erforderlich

Technische Daten

Material	Polyamid 6.6
Betriebstemperatur	-40°C bis +85°C
Farbe	naturfarben
Entflammbarkeitsklasse	UL 94 V-2
Weitere Eigenschaften	halogen- und silikonfrei

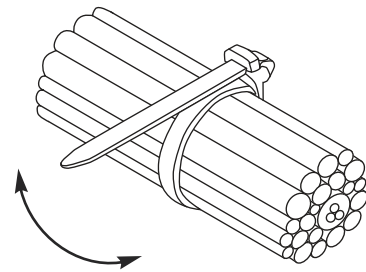

Verarbeitung:

- Das Binderende durch den Kopf einziehen
- Den Binder umlegen und von der Seite in den Bügel einschieben
- Zum Öffnen den Binder einfach seitlich aus dem Bügel ziehen und dann öffnen

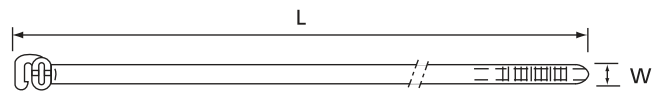

Produktnummer	Länge L [mm]	Breite W [mm]	Stärke [mm]	Bündeldurchmesser von ... bis [mm]	Mindest- zugfestigkeit [N]	VPE [Stück]
TYR505	190	4.7	1.19	10 - 44	220	100
TYR508	364	4.7	1.19	10 - 102	220	100

Bestellschlüssel für die Standard-Kabelbinder siehe Seite 10
Materialbeschreibungen und Eigenschaften, siehe Seite 146 bis 157

Spezial-Laschenbinder mit integrierter Verriegelung zum Wiederöffnen Spezial-Kabelbinder



- Einteiliger, robuster Kabelbinder für hochbeanspruchte Anwendungsbereiche
- Wiederlösbar und wiederverwendbar, ideal für provisorische Bündelungen
- Schnelle, dauerhafte oder vorübergehende Befestigungen möglich
- Einfache Montage
- Kein Werkzeug erforderlich
- Sonderzubehör, wie Wanddübel TC5359 und Befestigungssockel zum Anschrauben / -nieten TC5355 bis TC5357 (Details: siehe Seite 105)

Technische Daten

Material	Polyamid 6.6
Betriebstemperatur	-40°C bis +85°C
Farbe	schwarz UV-beständig
Entflammbarkeitsklasse	UL 94 V-2
Weitere Eigenschaften	halogen- und silikonfrei

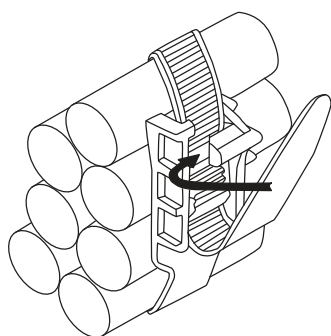

Verarbeitung:

- Das Binderende von vorn in den Verschlusskopf einführen
- Binder anziehen, zurücklegen und seitlich unter den Verschlussbügel einrasten

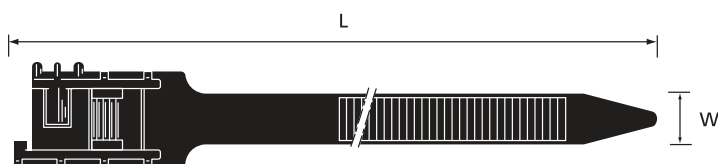

Produktnummer	Länge L [mm]	Breite W [mm]	Stärke [mm]	Bündeldurchmesser von bis [mm]	Mindest- zugfestigkeit [N]	VPE [Stück]
TY409	483	12.7	2.0	45 - 121	890	100
TY5409	483	12.7	2.0	45 - 121	890	25

Bestellschlüssel für die Standard-Kabelbinder siehe Seite 10
Materialbeschreibungen und Eigenschaften, siehe Seite 146 bis 157

2-teiliger Spezial-Laschenbinder, vormontierte Ausführung zum Wiederöffnen

Spezial-Kabelbinder

- Robuste Laschenbinder für viele Anwendungen in vorgeschrittenen Längen und mit vormontierten Köpfen
- Auch als Rollenware mit separaten Verschlussköpfen erhältlich (siehe Seite 35)
- Das UV-beständige Polypropylen ist besonders widerstandsfähig gegen chemische Substanzen (Köpfe aus witterungsbeständigem, robustem Polyamid 6.6)
- Hochbelastbar (670 N)
- Einfaches Öffnen des Bandes durch Wegdrücken der Rasternase, und damit wiederverwendbar
- 2 verschiedene Verschlussköpfe verfügbar:
Typ A ohne Anschraubauge, Typ B mit Anschraubauge
- Typische Anwendungsbereiche: Für den Einsatz in geschlossenen Räumen, sowie im Außenbereich, zur Bündelung und Befestigung von Kabeln, Rohrleitungen, Schläuchen und anderen Komponenten in der Industrie, Schiffsbau, chemischer Industrie.



Technische Daten

Material - Binder	witterungsbeständiges Polypropylen
Material - Kopf	Polyamid 6.6
Betriebstemperatur	Kopf: -40°C bis +85°C Binder: -55°C bis +110°C
Farbe	schwarz UV-beständig
Entflammbarkeitsklasse	UL 94 V-2
Weitere Eigenschaften	halogenfrei

TY54XXPX

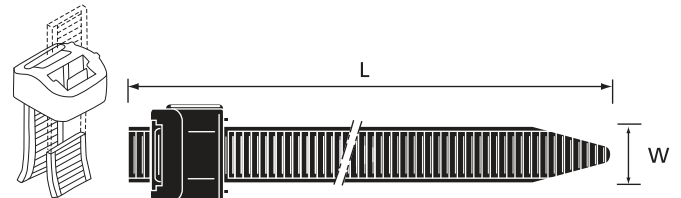

TY53418PX

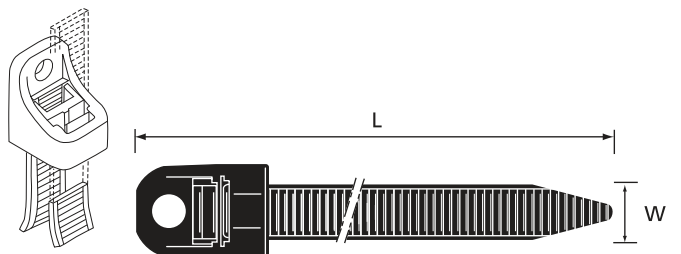

Produktnummer	Durchmesser der Befestigungsbohrung [mm]	Länge L [mm]	Breite W [mm]	Stärke [mm]	Bündeldurchmesser von ... bis [mm]	Mindestzugfestigkeit [N]	VPE [Stück]
TY53418PX	6.9	457	13.2	1.9	45 - 127	670	25
TY5418PX	-	457	13.2	1.8	45 - 127	670	25
TY5424PX	-	610	13.2	1.8	10 - 178	670	25
TY5442PX	-	1067	13.2	1.8	10 - 305	670	10
TY5460PX	-	1524	13.2	1.8	10 - 457	670	10

Bestellschlüssel für die Standard-Kabelbinder siehe Seite 10
Materialbeschreibungen und Eigenschaften, siehe Seite 146 bis 157

2-teiliger Spezial-Laschenbinder, Rollenware mit separaten Verschlussköpfen zum Wiederöffnen Spezial-Kabelbinder

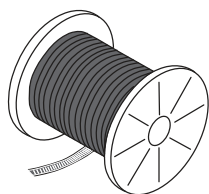

696-41563

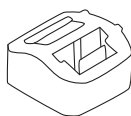

696-41562

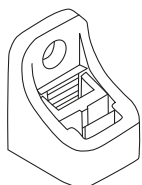

696-41614

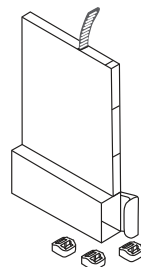

TY4100PX

- Robuste Laschenbinder als Rollenware mit separaten Verschlussköpfen
- Auch in vorgeschrittenen Längen und mit vormontierten Köpfen erhältlich (siehe Seite 35)
- Das UV-beständige Polypropylen ist besonders widerstandsfähig gegen chemische Substanzen (Köpfe aus witterungsbeständigem, robustem Polyamid 6.6)
- Hochbelastbar (670 N)
- Einfaches Öffnen des Bandes durch Wegdrücken der Rasternase, und damit wiederverwendbar
- 2 verschiedene Verschlussköpfe verfügbar: Typ A ohne Anschraubauge, Typ B mit Anschraubauge
- Typische Anwendungsbereiche: Für den Einsatz in geschlossenen Räumen sowie im Außenbereich, zur Bündelung und Befestigung von Kabeln, Rohrleitungen, Schläuchen und anderen Komponenten in der Industrie, Schiffsbau, chemischer Industrie.
- **Produkt Nr. 696-41563:** Kabelbinder auf Spule (300 m) aus witterungsbeständigem Polypropylen
- **Produkt Nr. 696-41562:** Separate Verschlussköpfe, Typ A (ohne Anschraubauge), aus witterungsbeständigem Polyamid 6.6 (VPE: 200 Stück)
- **Produkt Nr. 696-41614:** Separate Verschlussköpfe, Typ B (mit Anschraubauge), aus witterungsbeständigem Polyamid 6.6 (VPE: 200 Stück), Befestigungsbohrung: Ø 6.9 mm
- **Produkt Nr. TY4100PX:** Set mit 30m Kabelbinder als Bandware und 50 separaten Verschlussköpfen Typ A

Technische Daten

Material - Binder	witterungsbeständiges Polypropylen
Material - Kopf	Polyamid 6.6
Betriebstemperatur	Kopf: -40°C bis +85°C Binder: -55°C bis +110°C
Farbe	schwarz UV-beständig
Entflammbarkeitsklasse	UL 94 V-2
Weitere Eigenschaften	halogenfrei



696-41563

Produktnummer	Laschenbinder, Abmessungen			Separate Verschlussköpfe		Mindestzugfestigkeit der montierten Binder [N]
	Länge [mm]	Breite [mm]	Stärke [mm]	VPE [Stück]	Typ	
696-41563	300	13.2	1.8	–	–	670
696-41562	–	–	–	200	Typ A, ohne Anschraubauge	670
696-41614	–	–	–	200	Typ B, mit Anschraubauge	670
TY4100PX	30	13.2	1.8	50	Typ A, ohne Anschraubauge	670

Bestellschlüssel für die Standard-Kabelbinder siehe Seite 10
Materialbeschreibungen und Eigenschaften, siehe Seite 146 bis 157

Markierungsbinder mit integrierter Beschriftungsfläche

Spezial-Kabelbinder mit Stahlnasenverschluss

- Markierungsbinder mit Beschriftungsfeld zum schnellen Kennzeichnen und Bündeln
- Nach dem Bündeln am Kabel anliegende Beschriftungsfläche: TY512M und TY51M
- Nach dem Bündeln als Fähnchen abstehende Beschriftungsfläche: TY532M und TY53M
- Typ TY51M ist MIL-zertifiziert (MS-3358-5)
- Problemlose Montage
- Einfaches Beschriften der angerauten Kennzeichnungsoberfläche mit Spezialtuscheschreibern WT163M-1 (schwarze Tusche)
- Verarbeitungsfreundliche Form durch abgerundete Kanten
- Packungsgröße: 1000/500 Stück in recyclebaren Kunststoffbeuteln oder Klein-Beutel mit 100 Stück



E49405

Technische Daten

Material des Binders	Polyamid 6.6
Material der Verriegelungsnase	korrosionsbeständiger, antimagnetischer Stahl Typ 316
Betriebstemperatur	-40°C bis +85°C
Farbe	naturfarben
Entflammbarkeitsklasse	UL 94 V-2
Weitere Eigenschaften	halogenfrei, silikonfrei

TY53M, TY553M, TY532M, TY5532M

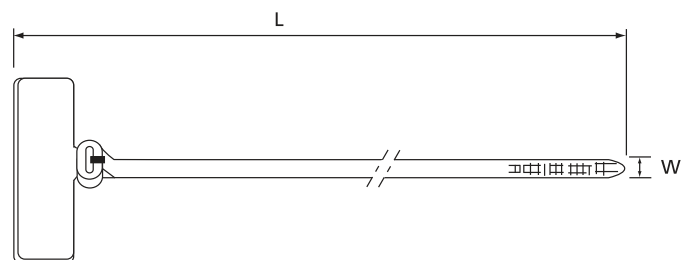

TY51M, TY551M, TY512M, TY5512M

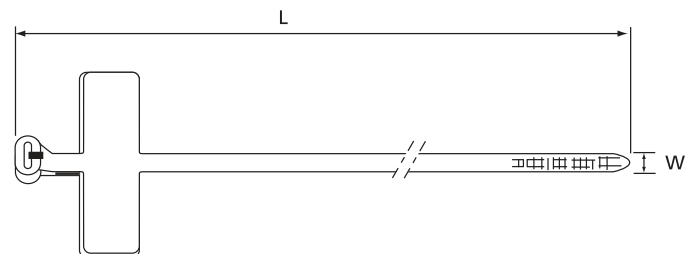

Produkt-nummer	MIL-Nr.	Länge L [mm]	Breite W [mm]	Stärke [mm]	Bündeldurchmesser von ... bis [mm]	Mindestzugfestigkeit [N]	Größe der Beschriftungsfläche [mm]	VPE [Stück]	Werkzeuge
TY51M	MS-3368-5	92	2.4	1.0	10 - 16	80	25.4 x 7.9	500	ERG50 WT193A
TY551M	MS-3368-5	92	2.4	1.0	10 - 16	80	25.4 x 7.9	100	
TY512M	-	210	2.4	1.0	10 - 51	80	25.4 x 7.9	1000	
TY5512M	-	210	2.4	1.0	10 - 51	80	25.4 x 7.9	100	
TY53M	-	102	2.4	1.0	2 - 16	80	20.6 x 9.3	500	
TY553M	-	102	2.4	1.0	2 - 16	80	20.6 x 9.3	100	
TY532M	-	212	2.4	1.0	2 - 51	80	20.6 x 9.3	1000	
TY5532M	-	212	2.4	1.0	2 - 51	80	20.6 x 9.3	100	

Bei anderen Farb- und Materialwünschen, setzen Sie sich bitte mit unserem Vertriebsbüro in Verbindung.

Bestellschlüssel für die Standard-Kabelbinder siehe Seite 10
 Materialbeschreibungen und Eigenschaften, siehe Seite 146 bis 157
 Nähere Angaben zu den Verarbeitungswerkzeugen, siehe Seite 132 bis 145

Markierungsbinder mit integrierter Beschriftungsfläche

Spezial-Kabelbinder mit StahlNasenverschluss



- Markierungsbinder mit Beschriftungsfeld zum schnellen Kennzeichnen und Bündeln
- Nach dem Abbinden am Kabel anliegende Beschriftungsfläche
- 4 MIL-spezifizierte Ausführungen
- Typen bis zu vierfacher Abbindung erhältlich
- Problemlose Montage
- Kennzeichnung von Kabelbündel bis zu einem Durchmesser von 102 mm möglich
- Einfaches Beschriften der angerauten Kennzeichnungsoberfläche mit Spezialtuscheschreibern WT163M-1 (schwarze Tusche)
- Verarbeitungsfreundliche Form durch abgerundete Kanten und glatte Oberfläche



E49405

TY48M, TY548M

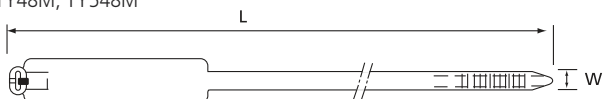

TY46MT, TY546MT

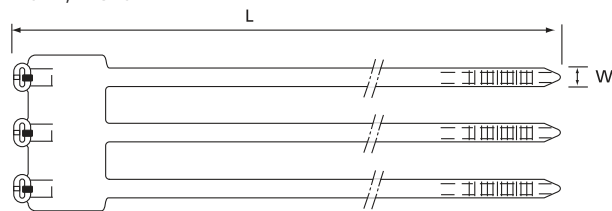

TY46MF, TY546MF

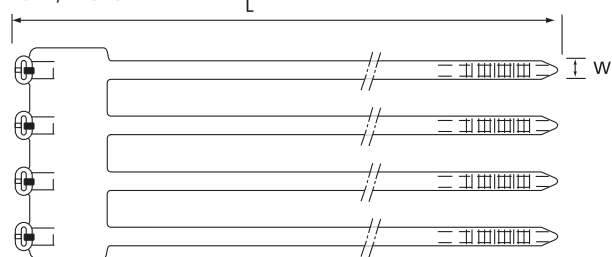

Technische Daten

Material des Binders	Polyamid 6.6
Material der Verriegelungsnase	korrosionsbeständiger, antimagnetischer Stahl Typ 316
Betriebstemperatur	-40°C bis +85°C
Farbe	naturfarben
Zulassungen	MIL: MS-3368 -1, -2, -3, -4
Entflammbarkeitsklasse	UL 94 V-2
Weitere Eigenschaften	halogenfrei, silikonfrei

TY46M, TY546M

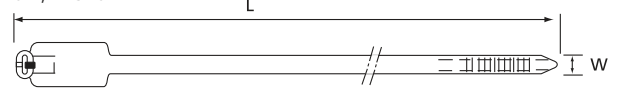

TY46MD, TY546MD

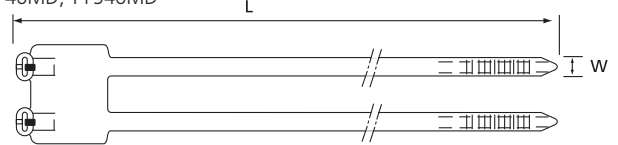

Produkt-nummer	MIL-Nr.	Länge L [mm]	Breite W [mm]	Stärke [mm]	Bündeldurchmesser von ... bis [mm]	Mindestzugfestigkeit [N]	Größe der Beschriftungsfläche [mm]	VPE [Stück]	Werkzeuge
TY48M	MS-3368-2	360	4.8	1.1	19 - 102	220	13.1 x 57.2	1000	
TY548M	MS-3368-2	360	4.8	1.1	19 - 102	220	13.1 x 57.2	100	
TY46M	MS-3368-1	184	4.8	1.1	9.5 - 45	220	13.1 x 27.0	1000	
TY546M	MS-3368-1	184	4.8	1.1	9.5 - 45	220	13.1 x 27.0	100	ERG50
TY46MD	MS-3368-3	184	4.8	1.1	9.5 - 45	220 x 2	29.7 x 27.0	500	ERG120
TY546MD	MS-3368-3	184	4.8	1.1	9.5 - 45	220 x 2	29.7 x 27.0	50	WT193A
TY46MT	MS-3368-4	184	4.8	1.1	9.5 - 45	220 x 3	46.0 x 27.0	500	
TY546MT	MS-3368-4	184	4.8	1.1	9.5 - 45	220 x 3	46.0 x 27.0	100	
TY46MF	-	184	4.8	1.1	9.5 - 45	220 x 4	63.1 x 27.0	250	
TY546MF	-	184	4.8	1.1	9.5 - 45	220 x 4	63.1 x 27.0	50	

Bei anderen Farb- und Materialwünschen, setzen Sie sich bitte mit unserem Vertriebsbüro in Verbindung.
 Bestellschlüssel für die Standard-Kabelbinder siehe Seite 10
 Materialbeschreibungen und Eigenschaften, siehe Seite 146 bis 157
 Nähere Angaben zu den Verarbeitungswerkzeugen, siehe Seite 132 bis 145

Kennzeichnungsplättchen Spezial-Kabelbinder

- Kennzeichnungsplättchen zum einfachen Befestigen mit Kabelbindern
- Zum Beschriften mit der Spezialtuscheschreiber WT163M-1 (schwarz) von Thomas & Betts oder mit Heißprägedruck
- Zur sicheren Kennzeichnung von Kabelbündeln und anderen Komponenten
- In 3 Formaten, 2 Materialien und in verschiedenen Größen verfügbar, um vielen Anforderungen gerecht zu werden

Technische Daten

Material	Polyamid 6.6
Betriebstemperatur	-40°C bis +85°C
Farbe	naturfarben
Entflammbarkeitsklasse	UL 94 V-2
Weitere Eigenschaften	halogenfrei, silikonfrei

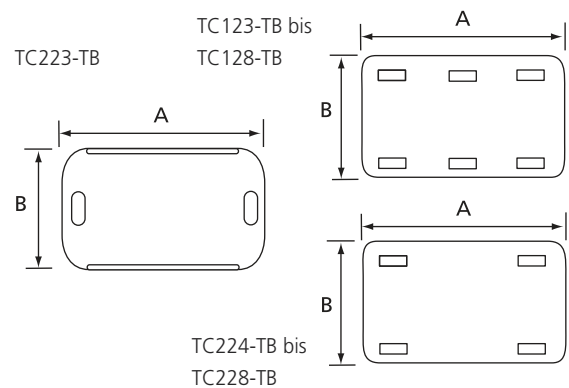

Produktnummer	Breite A [mm]	Länge B [mm]	Material- stärke [mm]	Druckbereich		Für eine Kabelbinder- breite bis zu [mm]	Gewicht [g/100]	VPE [Stück]
				Breite [mm]	Länge [mm]			
TC123-TB	19.6	32.0	0.3	9.5	32.0	4.8	17	1000
TC124-TB	19.6	38.0	0.3	9.5	38.0	4.8	18	1000
TC125-TB	19.6	44.7	0.3	9.5	44.7	4.8	19	1000
TC126-TB	19.6	51.0	0.3	9.5	51.0	4.8	31	1000
TC128-TB	19.6	63.5	0.3	9.5	63.5	4.8	35	1000
TC223-TB	19.6	32.3	1.0	18.0	24.0	4.8	37	1000
TC224-TB	19.6	38.0	0.5	9.5	38.0	4.8	34	1000
TC225-TB	19.6	44.7	0.5	9.5	44.7	4.8	40	1000
TC226-TB	19.6	51.0	0.5	9.5	51.0	4.8	39	1000
TC228-TB	19.6	63.5	0.5	9.5	63.5	4.8	51	1000

Spezialmarkierungsstift Spezial-Kabelbinder

- Besonders gut zum schnellen und abriebfesten Beschriften von Polyamidflächen geeignet
- Schnelltrocknende Tusche
- Die Tusche ist beständig gegen Feuchtigkeit, Öl und schwache Lösungsmittel
- Nicht toxisch
- **Produktnummer WT163M-1:** schwarze Tusche

